



Thinking of you
Electrolux



EWT 41262TW

HR PERILICA RUBLJA

RO MAȘINĂ DE SPĂLAT RUFЕ

UPUTE ZA UPORABU

MANUAL DE UTILIZARE

2

21



SADRŽAJ

1. INFORMACIJE O SIGURNOSTI.....	3
2. SIGURNOSNE UPUTE.....	4
3. OPIS PROIZVODA.....	5
4. UPRAVLJAČKA PLOČA.....	6
5. TABLICA PROGRAMA.....	6
6. POTROŠNJA.....	8
7. OPCIJE.....	9
8. POSTAVKE.....	10
9. PRIJE PRVE UPORABE.....	11
10. SVAKODNEVNA UPORABA.....	11
11. SAVJETI.....	13
12. ČIŠĆENJE I ODRŽAVANJE.....	14
13. RJEŠAVANJE PROBLEMA.....	17
14. TEHNIČKI PODACI.....	19

MISLIMO NA VAS

Hvala vam što ste kupili Electrolux uređaj. Izabrali ste proizvod koji sa sobom donosi desetljeća profesionalnog iskustva i inovacija. Domišljat i elegantan, projektiran je misleći na vas. Stoga, uvijek kada ga koristite, možete biti sigurni znajući da ćete svaki put dobiti izvrsne rezultate.

Dobrodošli u Electrolux.

Posjetite našu internetsku stranicu za:



Dobivanje savjeta o korištenju, prospekata, rješavanju problema, servisnim informacija:

www.electrolux.com



Registriranje vašeg proizvoda za bolji servis:

www.registerelectrolux.com



Kupovinu dodatne opreme, potrošnog materijala i originalnih rezervnih dijelova za vaš uređaj:

www.electrolux.com/shop

BRIGA O KUPCIMA I SERVIS

Preporučujemo uporabu originalnih rezervnih dijelova.

Prilikom kontaktiranja ovlaštenog servisnog centra, provjerite da su vam dostupni sljedeći podaci: Model, PNC, serijski broj.

Informacije možete pronaći na nazivnoj pločici.

 Upozorenje / Oprez - sigurnosne informacije

 Opće informacije i savjeti

 Ekološke informacije

Zadržava se pravo na izmjene.

1. ⚠ INFORMACIJE O SIGURNOSTI

Prije postavljanja i korištenja uređaja, pažljivo pročitajte isporučene upute. Proizvođač nije odgovoran ako nepravilno postavljanje i uporaba uređaja uzrokuje ozljede i oštećenja. Upute uvijek čuvajte s uređajem, za buduće potrebe.

1.1 Sigurnost djece i slabijih osoba

- Ovaj uređaj mogu koristiti djeca od 8 godina pa na više i osobe smanjenih tjelesnih, osjetilnih ili mentalnih mogućnosti ili osobe koje ne raspolažu iskustvom ili znanjem ako su pod nadzorom osobe odgovorne za njihovu sigurnost i rade po uputama koje se odnose na sigurno korištenje uređaja te razumiju uključene opasnosti.
- Ne dozvolite djeci da se igraju s uređajem.
- Svu ambalažu čuvajte izvan dohvata djece.
- Sve deterdžente čuvajte izvan dohvata djece.
- Djecu i kućne ljubimce držite podalje od vrata uređaja dok su otvorena.
- Čišćenje i održavanje uređaja ne smiju obavljati djeca bez nadzora.

1.2 Opća sigurnost

- Ne mijenjajte specifikacije ovog uređaja.
- Poštujte ograničenja za maksimalnu količinu punjenja 6 kg (pogledajte poglavlje "Tablice programa").
- Radni tlak vode (minimalni i maksimalni) mora biti između 0,5 bara (0,05 MPa) i 8 bara (0,8 MPa).
- Ventilacijski otvor na dnu (ako postoji) ne smije biti prekriven tepihom.
- Uređaj se treba priključiti na vodovodnu mrežu pomoću isporučenog novog kompleta cijevi. Stari komplet cijevi ne smije se ponovno upotrijebiti.
- Ako je kabel za napajanje oštećen, proizvođač ili ovlašteni servisni centar ili slična kvalificirana osoba mora ga zamijeniti kako bi se izbjegla opasnost.

- Prije održavanja, uređaj isključite i utikač izvucite iz utičnice mrežnog napajanja.
- Za čišćenje uređaja ne koristite raspršivanje vode i pare.
- Uređaj očistite vlažnom mekom krpom. Koristite isključivo neutralni deterdžent. Nikada ne koristite abrazivna sredstva, jastučice za ribanje, otapala ili metalne predmete.

2. SIGURNOSNE UPUTE

2.1 Postavljanje

- Skinite pakiranje i transportne vijke.
- Sačuvajte transportne vijke. Kada ćete ponovno premještati uređaj, morat ćete blokirati bubanj.
- Budite pažljivi kada pomičete uređaj jer je težak. Obavezno nosite zaštitne rukavice.
- Ne postavljajte i ne koristite oštećeni uređaj.
- Pridržavajte se uputa za instalaciju isporučenih s uređajem.
- Uređaj ne postavljajte ili ne upotrebljavajte na mjestima gdje je temperatura niža od 0 °C ili gdje je izložen vremenskim utjecajima.
- Provjerite je li pod u prostoriji gdje postavljate uređaj ravan, čvrst, otporan na toplinu i čist.
- Uređaj ne postavljajte na mjesta gdje se vrata uređaja ne mogu do kraja otvoriti.
- Provjerite kruži li zrak između uređaja i poda.
- Prilagodite nožice kako biste osigurali dovoljno prostora između uređaja i tepiha.

2.2 Spajanje na električnu mrežu

- Uređaj mora biti uzemljen.
- Uvijek koristite pravilno ugrađenu utičnicu sa zaštitom od strujnog udara.
- Provjerite podudaraju li se električni podaci na nazivnoj pločici s električnim napajanjem. Ako to nije slučaj, kontaktirajte električara.

- Ne koristite adaptere s više utičnica i produžne kabele.
- Pazite da ne oštetite utikač i kabel napajanja. Ako je potrebno zamijeniti električni kabel, to mora izvršiti ovlaštenu servisni centar.
- Utikač kabela napajanja utaknite u utičnicu tek po završetku postavljanja. Provjerite postoji li pristup utikaču nakon postavljanja.
- Kabel napajanja ili utikač ne dodirujte vlažnim rukama.
- Ne povlačite kabel napajanja kako biste utikač izvukli iz utičnice. Uvijek uhvatite i povucite utikač.
- Samo za za Ujedinjeno Kraljevstvo i Irsku: Uređaj ima glavni osigurač od 13 ampera. Ako je potrebno zamijeniti osigurač u utikaču, koristite osigurač od 13 A ASTA (BS1362).
- Ovaj je uređaj usklađen s direktivama EU.

2.3 Spajkanje na dovod vode

- Pripazite da ne oštetite crijeva za vodu.
- Prije priključivanja uređaja na nove cijevi ili cijevi koje se dugo nisu koristile neka voda teče sve dok ne postane potpuno čista.
- Prilikom prve upotrebe uređaja provjerite da nema curenja.

2.4 Uporaba



UPOZORENJE!

Opasnost od ozljeda, električnog udara, vatre, opekotina ili oštećenja uređaja.

- Ovaj uređaj koristite samo u kućanstvu.
- Pridržavajte se sigurnosnih uputa na ambalaži deterdženta.
- Zapaljive predmete ili predmete namočene zapaljivim sredstvima ne stavljajte u uređaj, pored ili na njega.
- Provjerite jeste li iz rublja uklonili sve metalne predmete.

- Ispod uređaja ne stavljajte spremnik za prikupljanje eventualnog curenja. Kontaktirajte ovlašteni servisni centar kako biste provjerili koji se pribor može upotrijebiti.

2.5 Odlaganje



UPOZORENJE!

Opasnost od ozljede ili gušenja.

- Iskopčajte uređaj iz napajanja.
- Prerežite električni kabel i bacite ga.
- Uklonite bravicu vrata kako biste spriječili da se djeca i kućni ljubimci zatvore u uređaj.

3. OPIS PROIZVODA

3.1 Pregled uređaja

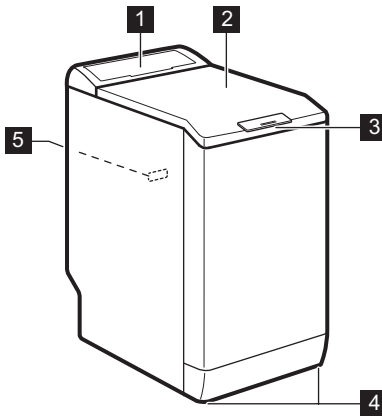

- 1 Upravljačka ploča
- 2 Poklopac
- 3 Ručka poklopca
- 4 Nožica za poravnavanje uređaja
- 5 Nazivna pločica

4. UPRAVLJAČKA PLOČA

4.1 Upravljačka ploča

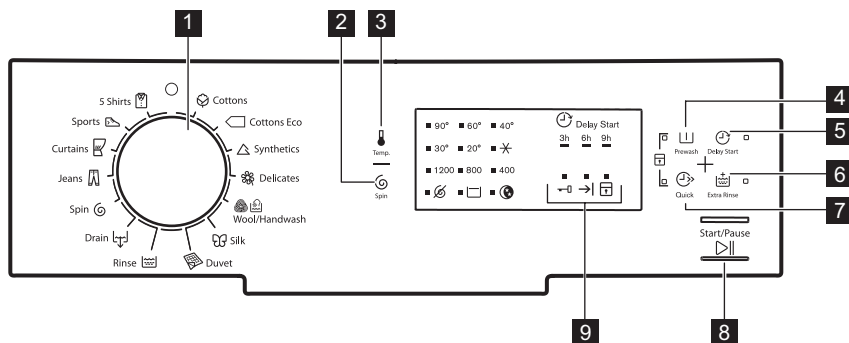

- 1** Programator
- 2** Tipka za smanjenje centrifuge (Centrifuga)
- 3** Dodirna tipka temperature (Temperatura)
- 4** Dodirna tipka predpranja (Predpranje)
- 5** Dodirna tipka odgode početka (Odgođen start)
- 6** Dodirna tipka dodatnog ispiranja (Ekstra ispiranje)
- 7** Dodirna tipka "Brzo" (Brzo)
- 8** Dodirna tipka start/pauza (Start/Pauza)
- 9** Indikatori statusa programa:
Indikator zaključanih vrata
Indikator završetka ciklusa
Indikator roditeljske zaštite

5. TABLICA PROGRAMA

Program Raspon temperature	Maksimalna količina rublja Maksimalna brzina centrifuge	Opis programa (Vrsta punjenja i zaprljanost)
Pamuk 90° - Hladno	6 kg 1200 o/min	Bijeli i šareni pamuk postojanih boja. Normalno i slabo zaprljano.
Pamuk Eko ¹ 60° - 40°	6 kg 1200 o/min	Bijeli i šareni pamuk postojanih boja. Normalno zaprljano. Smanjuje se potrošnja energije i produljuju se vrijeme pranja.
Sintetika 60° - Hladno	2,5 kg 1200 o/min	Predmeti od sintetike ili miješanih tkanina. Normalno zaprljano.

Program Raspon tem- perature	Maksimalna količina rublja Maksimalna brzina centri- fuge	Opis programa (Vrsta punjenja i zaprljanost)
 Osjetljivo 40° - Hladno	2,5 kg 1200 o/min	Osjetljive tkanine poput akrila, viskoze, pre- dmeti od poliestera. Normalno zaprljano.
 Vuna/ Ručno pranje 40° - Hladno	1 kg 1200 o/min	Vuneni predmeti perivi u perilici, vuneni pre- dmeti koji se peru ručno i osjetljive tkanine sa simbolom "ručno pranje".²⁾
 Svila 30°	1 kg 800 o/min	Posebni program za za predmete od svile i mi- ješane sintetike.
 Popluni 60° - 30°	2 kg 800 o/min	Posebni program za jedan sintetički prekrivač, deku, poplun, prekrivač za krevet i slično.
 Ispiranje	6 kg 1200 o/min	Za ispiranje i centrifugiranje rublja. Sve tkanine.
 Izbacivanje	6 kg	Za izbacivanje vode iz bubnja. Sve tkanine.
 Centrifuga	6 kg 1200 o/min	Za centrifugiranje rublja i izbacivanje vode iz bubnja. Sve tkanine.
 Jeans (Tra- per) 60° - Hladno	3 kg 1200 o/min	Odjevni predmeti od traper a i žerseja. Također i za odjeću tamnih boja.
 Zavjese 40° - Hladno	2 kg 800 o/min	Posebni program za zavjese. Faza pretpranja automatski započinje. ³⁾
 Sportska odjeća 30°	2,5 kg 800 o/min	Sintetičko i osjetljivo rublje. Lagano zaprljani predmeti ili oni koje treba osvježiti.
 5 košulja 30°	1,5 kg 800 o/min	Predmeti od sintetike i miješanih tkanina. La- gano zaprljani predmeti i oni koje treba osvježiti. Za 5 - 6 košulja.

1) Standardni programi za vrijednosti razine potrošnje energije. U skladu s odredbom 1061/2010, ovi programi predstavljaju "Standardni program za pranje pamuka na 60°C" i "Standardni program za pranje pamuka na 40°C". To su najučinkovitiji programi po pitanju kombinacije potrošnje vode i energije za pranje normalno uprljanog pamučnog rublja.

























Temperatura vode u određenoj fazi pranje može se razlikovati od nazivne temperature odabranog programa.

2) Tijekom ovog ciklusa bubanj se polako okreće kako bi se osiguralo nježno pranje. Može izgledati da se bubanj ne okreće ili da se ne okreće ispravno. Ovo se smatra normalnim radom uređaja.

3) Ne upotrebljavajte u fazi pretpranja deterđent koji se ispiru samo vodom.

Kompatibilnost opcija programa

Program								
	■	■	■	■	■	■	■	■
	■	■	■		■	■	■	■
	■	■	■	■	■	■	■	■
	■	■	■	■	■	■	■	■
	■	■	■	■		■		
	■	■				■		
	■					■		
	■	■	■			■		■
	■					■		
	■	■				■		
	■	■	■		■	■	■	■
	■	■	■			■	■	■
	■	■				■		
	■	■				■		

1) Kada postavite opciju Brzo, preporučujemo da smanjite količinu rublja. Može se ostaviti i količina za puno punjenje, ali rezultati pranja neće biti dobri. Preporučena kol. rublja: pamuk: 3 kg, sintetika i osjetljive tkanine: 1,5 kg.

6. POTROŠNJA



Podaci u ovoj tablici su približni. Razni čimbenici mogu promijeniti podatke: količina i vrsta rublja, voda i temperatura okoline.

Programi	Količina rublja (kg)	Potrošnja električne energije (kWh)	Potrošnja vode (u litrama)	Približno trajanje programa (u minutama)	Preostala vlaga (%) ¹⁾
Pamuk 60 °C	6	1,50	65	200	53
Pamuk 40 °C	6	0,85	62	190	53
Sintetika 40 °C	2,5	0,50	46	105	35

Programi	Količina rublja (kg)	Potrošnja električne energije (kWh)	Potrošnja vode (u litrama)	Približno trajanje programa (u minutama)	Preostala vlaga (%) ¹⁾
Osjetljivo 40 °C	2,5	0,55	46	90	35
Vuna/Ručno pranje 30 °C	1	0,36	50	65	30
Standardni programi za pamuk					
Standardni program za pamuk na 60 °C	6	0,87	49	200	53
Standardni program za pamuk na 60 °C	3	0,69	41	150	53
Standardni program za pamuk na 40 °C	3	0,59	41	138	53

1) Po završetku faze centrifuge.

Isključeno stanje (W)	Način rada Stanje pripravnosti (W)
0,48	0,48
Podaci navedeni u gornjoj tablici su u skladu s odredbom komisije EU 1015/2010 za primjenu direktive 2009/125/EZ.	

7. OPCIJE

7.1 Temperatura

Postavite ovu opciju za promjenu unaprijed zadane vrijednosti temperature.

Indikator  = hladna voda.

Uključuje se indikator postavljene temperature.

7.2 Centrifuga

Pomoću ove opcije možete smanjiti zadanu brzinu centrifuge.

Uključuje se indikator postavljene brzine.

Dodatne opcije centrifugiranja:

Bez centrifuge 

- Ovu opciju postavite za isključenje svih faza centrifuge. Dostupna je samo faza izbacivanja vode.
- Uključuje se odgovarajući indikator.
- Postavite ovu opciju za vrlo osjetljive tkanine.
- Faza ispiranja upotrebljava više vode za određene programe pranja.

Zadržavanje vode

- Postavite ovu funkciju kako bi se spriječilo gužvanje tkanina.
- Uključuje se odgovarajući indikator.
- Voda ostaje u bubnju kada program završi.
- Buban se okreće u pravilnim razmacima kako bi se spriječilo gužvanje rublja.

- Poklopac ostaje zaključan. Za otključavanje poklopca morate izbaciti vodu.



Za ispuštanje vode pogledajte "Po završetku programa".

Noćni ciklus

- Postavite ovu opciju za isključivanje svih faza centrifugiranja i provođenja tihog pranja.
- Faza ispiranja upotrebljava više vode za određene programe pranja.
- Uključuje se odgovarajući indikator.
- Program pranja završava s vodom u bubnju. Bubljanje se okreće u pravilnim razmacima kako bi se spriječilo gužvanje rublja.
- Poklopac ostaje zaključan. Za otključavanje poklopca morate izbaciti vodu.



Za ispuštanje vode pogledajte "Po završetku programa".

7.3 Predpranje

Pomoću ove opcije možete programu pranja dodati fazu prepranja.

Koristite ovu opciju za jako zaprljano rublje.

Kada postavite ovu opciju, trajanje programa se produžuje.

Uključuje se odgovarajući indikator.

7.4 Odgođen start

Pritisnite ovu tipku za odgodu početka programa za 9, 6 ili 3 sata.

Uključeni su indikator opcije i indikator postavljene vrijednosti.

7.5 Ekstra ispiranje

Pomoću ove opcije možete programu pranja dodati nekoliko ispiranja.

Ovu opciju koristite za osobe koje su alergične na deterdžente i u područjima s mekom vodom.

Uključuje se odgovarajući indikator.

7.6 Brzo

Pomoću ove opcije možete skratiti trajanje programa pranja.

Postavite ovu funkciju za lagano zaprljano rublje ili predmete koje treba osvežiti.

Uključuje se odgovarajući indikator.



8. POSTAVKE

8.1 Sigurnosna blokada za djecu

Pomoću ove opcije možete spriječiti da se djeca igraju s upravljačkom pločom.

- Za **uključivanje/isključivanje** ove opcije istovremeno pritisnite  i  sve dok se indikator  **ne uključi/isključi**.



Ovu opciju možete uključiti:

- Nakon pritiska na tipku : tipke opcija i programa su zaključan.
- Prije pritiska na tipku : uređaj ne može započeti s radom.

8.2 Zvučni signali

Zvučni signali oglašavaju se kada je:

- Program pranja završen.
- Uređaj u kvaru.

Za **uključivanje/isključivanje** zvučnih signala, na 6 sekundi istovremeno pritisnite tipku  i .



Ako isključite zvučne signale, oni će nastaviti s radom ako dođe do kvara uređaja.

9. PRIJE PRVE UPORABE

1. Stavite malu količinu deterdženta u pretinac za fazu pranja.
2. Odaberite i pokrenite program za pamučno rublje na najvišoj temperaturi bez rublja.

Na taj ćete način ukloniti moguću preostalu prljavštinu s bubnja i kade.

10. SVAKODNEVNA UPORABA



UPOZORENJE!

Pogledajte poglavlja sa sigurnosnim uputama.



POZOR!

Prije zatvaranja poklopca uređaja provjerite jeste li ispravno zatvorili bubanj.

10.1 Umetanje rublja

1. Otvorite poklopac uređaja.
 2. Pritisnite tipku **A**.
- Bubanj će se automatski otvoriti.
3. Stavite rublje u bubanj, umećući jedan po jedan komad.
 4. Protresite rublje prije stavljanja u uređaj.

Pripazite da bubanj ne pretrpate rubljem.

5. Zatvorite bubanj i poklopac.

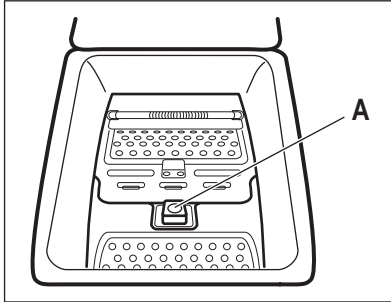

10.2 Punjenje deterdženta i dodataka

Izmjerite količinu sredstva za pranje i omekšivača.

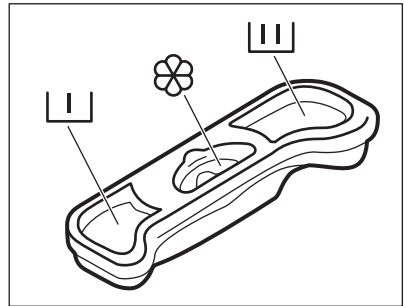

10.3 Odjeljci za deterdžent



Spremnik za deterdžent za fazu pretpranja.



Spremnik za deterdžent za fazu pranja.



Pretinac za tekuće dodatke (omekšivač rublja, štirka).

Oznaka **M** označava maksimalnu razinu za tekuće dodatke.

10.4 Odabir programa

1. Okrenite programator i postavite program:

2. Po potrebi promijenite temperaturu i brzinu centrifuge ili dodajte dostupne opcije. Kada uključite opciju,
 - Indikator trepće.

uključuje se indikator postavljene opcije.



Ako ste nešto pogrešno postavili, indikator trepće crvenim svjetlom.

10.5 Pokretanje programa bez odgode početka

Pritisnite .

- Indikator prestaje treptati i ostaje uključen.
- Program započinje, poklopac se zaključava, indikator je uključen.
- Pumpa za ispuštanje vode može kratko vrijeme raditi na početku ciklusa pranja.

10.6 Pokretanje programa s odgodom početka

1. Pritisnite za postavljanje odgode koju želite namjestiti.

Indikator postavljene odgode je uključen.

Uključen je indikator .

2. Pritisnite :
 - Uređaj počinje s odbrojavanjem.
 - Kad odbrojavanje završi, program se automatski pokreće.



Postavljenu odgodu početka možete poništiti ili promijeniti prije nego što pritisnete .

Za poništavanje odgode početka:

- a. Za uključivanje pauze na uređaju pritisnite .
- b. Pritišćite dok se ne isključi svjetlo indikatora postavljene odgode početka.

Ponovno pritisnite za trenutačno pokretanje programa.

10.7 Prekidanje programa i mijenjanje opcija

Samo neke opcije možete promijeniti prije nego se izvedu.

1. Pritisnite .

Indikator treperi.

2. Promijenite opcije.
3. Ponovno pritisnite . Program se nastavlja.

10.8 Poništavanje programa

1. Okrenite programator u položaj za poništavanje programa i za isključenje uređaja.
2. Ponovno okrenite programator za uključivanje uređaja. Sada možete odabrati novi program pranja.



Prije pokretanja novog programa uređaj ispušta vodu. Provjerite nalazi li se i dalje deterđent u spremniku, ako ga nema, ponovno ga nalijte.

10.9 Otvaranje poklopca

Poklopac uređaja je zaključan dok traje program pranja ili odgoda početka.

Uključen je indikator .



POZOR!

Ako su temperatura i razina vode u bubnju preveliki, ne možete otvoriti poklopac.





Otvaranje poklopca tijekom prvih 10 minuta ciklusa i dok radi odgoda početka:

1. Pritisnite za uključivanje pauze na uređaju.
2. Pričekajte da se indikator zaključanog poklopca isključi.
3. Možete otvoriti poklopac.
4. Zatvorite poklopac i ponovno pritisnite tipku . Program (ili odgoda početka) se nastavlja.



Otvaranje poklopca dok je program u radu:

1. Okrenite programator na položaj za isključenje uređaja.
2. Pričekajte nekoliko minuta i zatim otvorite vrata uređaja.
3. Zatvorite poklopac i ponovno postavite program.





10.10 Po završetku programa

- Uređaj se automatski zaustavlja.
- Oglašava se zvučni signali (ako je uključen).
- Isključuje se indikator tipke .
- Isključuje se indikator zaključanog poklopca .
- Uključen je indikator .
- Možete otvoriti poklopac.
- Izvadite rublje iz uređaja. Provjerite je li bubanj prazan.
- Zatvorite slavinu.
- Okrenite programator na položaj  za isključenje uređaja.
- Vrata ostavite odškrinuta kako biste spriječili stvaranje plijesni i nastanak neugodnih mirisa.

Program pranja je završen, ali u bubnju još ima vode:

- Bubanj se okreće u pravilnim razmacima kako bi se spriječilo gužvanje rublja.
- Indikator zaključanog poklopca  je uključen. Indikator  bljeska. Poklopac ostaje zaključan.
- Za otvaranje poklopca morate izbaciti vodu.

Za izbacivanje vode:

1. Ako je potrebno, smanjite brzinu centrifuge. Ako postavite , uređaj samo izbacuje vodu.
2. Pritisnite . Uređaj izbacuje vodu iz bubnja i centrifugira.
3. Kada se program završi i isključi se indikator zaključanog poklopca , možete otvoriti poklopac.
4. Okrenite programator na položaj  za isključenje uređaja.



Uređaj će automatski izbaciti vodu i centrifugirati rublje nakon otprilike 18 sati (osim za program pranja vune).

10.11 Stanje pripravnosti

Nekoliko minuta nakon završetka programa pranja, ako ne isključite uređaj, uključuje se stanje uštede energije.

Stanje uštede energije smanjuje potrošnju energije kada je uređaj u stanju pripravnosti.

- Svi indikatori se isključuju.
- Indikator  polako trepće.
- Pritisnite jednu od tipki kako biste isključili stanje uštede energije.

11. SAVJETI

11.1 Punjenje rublja

- Rublje razdijelite na: bijelo, obojeno, sintetičko, osjetljivo i vunu.
- Pridržavajte se uputa za pranje na etiketama za njegu rublja.
- Bijele i obojene komade odjeće nemojte prati zajedno.
- Neki obojeni komadi odjeće mogu pustiti boju prilikom prvog pranja. Preporučujemo vam da ih prvi put perete odvojeno.
- Zakopčajte jastučnice, zatvorite patentne zatvarače, kukice i dugmad. Zavežite pojaseve.
- Ispraznite džepove i razvijte složene komade odjeće.
- Tkanine s više slojeva, vunu i odjeću s oslikanim ilustracijama okrenite na krivu stranu.
- Uklonite tvrdokorne mrlje.

- Tvrdokorne mrlje perite specijalnim deterdžentom.
- Budite pažljivi sa zavjesama. Uklonite kukice i zavjesu stavite u vreću za pranje ili u jastučnicu.
- U perilici ne perite rublje bez rubova ili s poderotinama. Za pranje malih i/ili osjetljivih predmeta (npr. grudnjaka sa žicom, remena, hulahopki, itd.) upotrebjavajte vrećice za pranje.
- Vrlo malo punjenje može uzrokovati probleme s uravnoteženjem prilikom centrifugiranja. Ako se to dogodi, ručno rasporedite predmete u bubnju i ponovno pokrenite fazu centrifugiranja.

11.2 Tvrdokorne mrlje

Za neke mrlje voda i deterdžent nisu dovoljni.

Preporučujemo da takve mrlje uklonite prije nego rublje stavite u uređaj.

U prodaji su dostupna specijalna sredstva za odstranjivanje mrlja. Koristite specijalno sredstvo koje je prikladno za vrstu mrlje i tkanine.

11.3 Deterdženti i dodaci

- Upotrebljavajte isključivo deterdžente i dodatke izrađene za perilice rublja:
 - deterdžente u prahu za sve vrste tkanina,
 - deterdžente u prahu za osjetljive (maks. temperatura 40 °C) i vunene tkanine,
 - tekuće deterdžente, po mogućnosti za programe pranja na nižim temperaturama (maks. 60 °C) za sve vrste tkanina ili posebne samo za vunene tkanine.
- Ne miješajte različite vrste deterdženata.
- Ne koristite više od propisane količine sredstva za pranje kako biste pomogli u očuvanju okoliša.
- Uvijek se pridržavajte uputa na pakiranju ovih proizvoda.
- Koristite ispravne proizvode za vrstu i boju rublja, temperaturu programa i razinu uprljanosti.
- Ako vaš uređaj nema spremnik deterdženta s jezičcem, tekući

deterdžent dodajte korištenjem loptice za doziranje (isporučuje je proizvođač deterdženta).

11.4 Savjeti za očuvanje okoliša

- Za pranje normalno uprljanog rublja odaberite program bez predpranja.
- Program pranja uvijek pokrenite s maksimalnom količinom rublja.
- Ako je potrebno, koristite sredstvo za odstranjivanje mrlja kada perete na nižim temperaturama.
- Kako biste koristili ispravnu količinu deterdženta, provjerite tvrdoću vode u vašem sustavu

11.5 Tvrdoća vode

Ako je tvrdoća vode na vašem području visoka ili umjerena, preporučujemo korištenje omekšivača vode za perilice rublja. U područjima gdje je voda meka nije potrebno koristiti omekšivače za vodu.

Kako biste saznali tvrdoću vode u svom području, kontaktirajte vodoopskrbno poduzeće.

Upotrebljavajte odgovarajuću količinu omekšivača vode. Pridržavajte se uputa na pakiranju proizvoda.

12. ČIŠĆENJE I ODRŽAVANJE



UPOZORENJE!

Pogledajte poglavlja sa sigurnosnim uputama.

12.1 Vanjsko čišćenje

Uređaj čistite samo sapunom i toplom vodom. Potpuno osušite sve površine.



POZOR!

Ne koristite alkohol, otapala ili kemijske proizvode.

12.2 Uklanjanje kamenca

Ako je tvrdoća vode na vašem području visoka ili umjerena, preporučujemo

korištenje omekšivača vode za perilice rublja.

Redovito provjeravajte bubanj kako biste spriječili nastanak kamenca i hrđe.

Za uklanjanje čestica hrđe upotrebljavajte samo posebne proizvode za perilice rublja. Prilikom uklanjanja kamenca, nemojte stavljati rublje u bubanj.



Uvijek se pridržavajte uputa na pakiranju proizvoda.

12.3 Pranje radi održavanja

Korištenjem programa s niskim temperaturama pranja, moguće je da

nešto deterdženta ostane u bubnju.
Redovito obavite pranje radi održavanja.
Da biste to učinili:

- Izvadite rublje iz bubnja.

- Postavite program za pranje pamuka s najvišom temperaturom i malom količinom deterdženta.

12.4 Čišćenje spremnika za deterdžent

1.

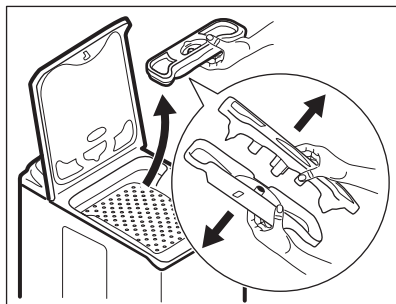

2.

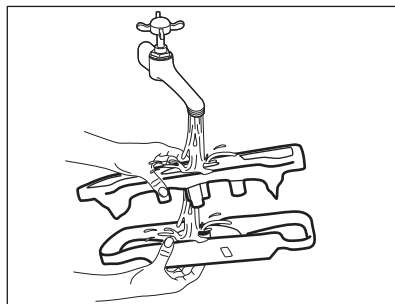

3.

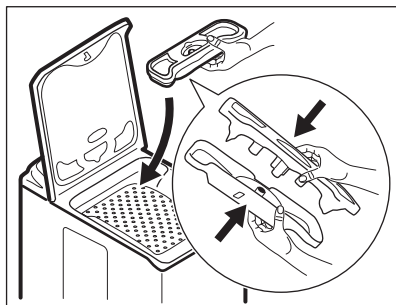

12.5 Čišćenje odvodnog filtra



UPOZORENJE!

Ne čistite ispusni filter ako je voda u uređaju vruća.

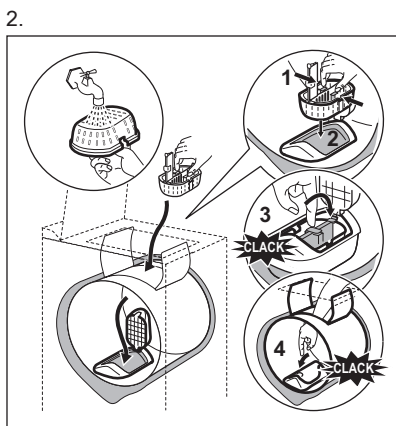
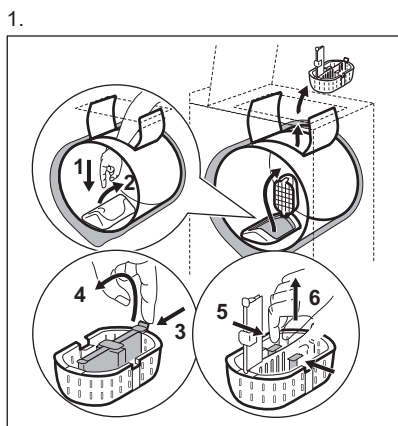

12.6 Čišćenje filtra crijeva za dovod vode i filtra ventila

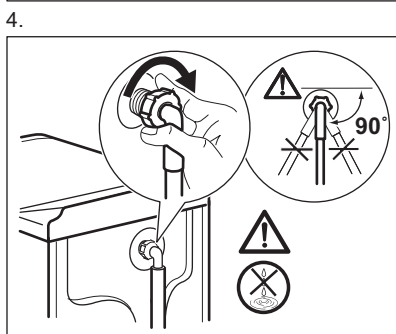
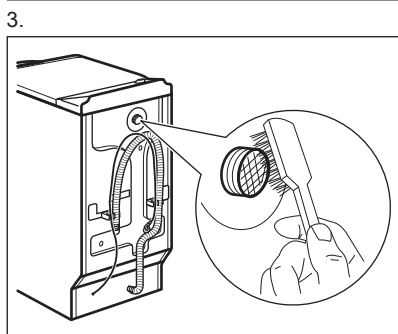
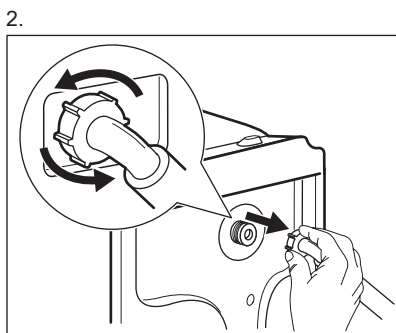
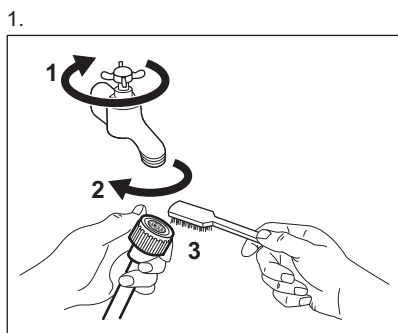

12.7 Zaštita od zamrzavanja

Ako se uređaj postavi u području u kojem temperatura može pasti ispod 0°C, ispraznite preostalu vodu iz crijeva za dovod vode i pumpe za izbacivanje vode.



Ovaj postupak provodite i kada želite obaviti izbacivanje vode u nuždi.

1. Zatvorite slavinu i skinite crijevo za dovod vode.

2. Odspojite odvodno crijevo sa sifona ili umivaonika.
3. Stavite krajeve crijeva za dovod i odvod u spremnik. Pustite neka voda isteče iz crijeva.
4. Pokrenite program izbacivanja vode i pustite da radi do kraja ciklusa.
5. Okrenite programator na Stop kako biste isključili napajanje uređaj.

6. Isključite uređaj.



UPOZORENJE!

Prije nego ponovno koristite uređaj, provjerite je li temperatura u prostoriji viša od 0 °C. Proizvođač ne odgovara za štete uzrokovane niskim temperaturama.

13. RJEŠAVANJE PROBLEMA



UPOZORENJE!



Pogledajte poglavlja sa sigurnosnim uputama.

13.1 Uvod

Uređaj se ne pokreće ili se zaustavlja tijekom rada.

Najprije pokušajte pronaći rješenje problema (pogledajte tablicu). Ako ne uspijete pronaći rješenje, kontaktirajte ovlašteni servisni centar.

Kod nekih problema uključuje se zvučni signal. **Crveni** indikator  trepće i uključuje se jedan ili više indikatora kako bi se prikazao kod alarma:

-  - Uređaj se ne puni vodom na ispravan način.
-  - Uređaj ne izbacuje vodu.
-  - Poklopac uređaja je otvoren ili nije ispravno zatvoren. Provjerite poklopac!
- Indikator tipke Start/Pauza bljeska crveno 11 puta te 1 (ili 2 ili 3) put(a) žuto: napajanje je nestabilno. Pričekajte dok se napajanje ne stabilizira i uređaj automatski započinje s radom.



UPOZORENJE!

Prije kontrole isključite uređaj.

13.2 Mogući kvarovi

Problem	Moguće rješenje
Program ne započinje s radom.	Provjerite je li kabel napajanja uključen u utičnicu.
	Provjerite je li poklopac uređaja zatvoren.
	Provjerite da u kutiji s osiguračima nema oštećenog osigurača.
	Provjerite je li pritisnuta tipka Start/Pauza.
	Ako je postavljena odgoda početka, poništite postavku ili pričekajte završetak odbrojavanja.
	Isključite funkciju roditeljske zaštite ako je uključena.
Uređaj se ne puni vodom na ispravan način.	Provjerite je li slavina otvorena.
	Provjerite da tlak dovoda vode nije prenizak. Ovu informaciju potražite kod lokalnog distributera vode.
	Provjerite da slavina nije začepljena.

Problem	Moguće rješenje
	Provjerite da filter crijeva za dovod i filter ventila nisu začepljeni. Pogledajte poglavlje "Čišćenje i održavanje".
	Provjerite da dovodno crijevo nije prignječeno ili savijeno.
	Provjerite je li priključak crijeva za dovod vode pravilno izveden.
Uređaj se ne puni vodom i odmah izbacuje vodu.	Provjerite nalazi li se crijevo za odvod vode u ispravnom položaju. Crijevo je možda prenisko postavljeno.
Uređaj ne izbacuje vodu.	Provjerite da sifon nije začepljen.
	Provjerite da odvodno crijevo nije prignječeno ili savijeno.
	Provjerite da filter odvoda nije začepljen. Po potrebi očistite filter. Pogledajte poglavlje "Čišćenje i održavanje".
	Provjerite je li priključak crijeva za odvod vode pravilno izveden.
	Postavite program za izbacivanje vode ako ste postavili program bez faze izbacivanja vode.
	Postavite program za izbacivanje vode ako ste odabrali jednu od opcija koja završava s vodom u bubnju.
Faza centrifugiranja ne radi ili ciklus pranja traje dulje od uobičajenog.	Postavite program s fazom centrifugiranja.
	Provjerite da filter odvoda nije začepljen. Po potrebi očistite filter. Pogledajte poglavlje "Čišćenje i održavanje".
	Ručno rasporedite predmete u bubnju i ponovno pokrenite fazu centrifugiranja. Ovaj problem može biti prouzročen problemima s uravnoteženjem.
Voda curi po podu.	Provjerite jesu li spojevi crijeva za vodu zategnuti i da nema curenja vode.
	Provjerite da crijevo za odvod vode nije oštećeno.
	Provjerite upotrebljavate li odgovarajuću vrstu i ispravnu količinu deterdženta.
Poklopac uređaja ne može se otvoriti.	Provjerite je li program pranja završen.
	Postavite program izbacivanja vode ili centrifuge ako u bubnju ima vode.
Uređaj proizvodi neobičan zvuk.	Provjerite je li uređaj ispravno niveliran. Pogledajte poglavlje "Postavljanje".

Problem	Moguće rješenje
	Provjerite jesu li skinuti pakiranje i transportni vijci. Pogledajte poglavlje "Postavljanje".
	Dodajte još rublja u bubanj. Stavili ste premalo rublja.
Rezultati pranja nisu zadovoljavajući.	Povećajte količinu deterdženta ili koristite neku drugu marku.
	Prije pranja upotrijebite poseban proizvod za uklanjanje tvrdokornih mrlja.
	Provjerite jeste li odabrali ispravnu temperaturu.
	Smanjite količinu rublja.
Ne možete postaviti određenu opciju.	Provjerite jeste li pritisnuli samo željenu tipku(tipke).

Nakon provjere, uključite uređaj. Program se nastavlja iz točke u kojoj je prekinut. Ako i dalje dolazi do kvara, obratite se ovlaštenom servisnom centru.

14. TEHNIČKI PODACI

Dimenzije	Širina / Visina / Dubina / Ukupna dubina	600 mm/ 890 mm/ 450 mm/ 600 mm
Električni priključak	Napon Ukupna snaga Osigurač Frekvencija	230 V 2200 W 10 A 50 Hz
Razina zaštite protiv ulaska krutih čestica i vlage osigurana je zaštitnim poklopcem, osim na mjestima gdje niskonaponska oprema nema zaštitu od vlage		IPX4
Tlak dovoda vode	Minimalno Maksimalno	0,5 bar (0,05 MPa) 8 bar (0,8 MPa)
Dovod vode ¹⁾		Hladna voda
Maksimalna količina rublja	Cotton (Pamuk)	6 kg
Klasa energetske učinkovitosti		A++
Brzina centrifugiranja	Maksimalno	1200 o/min

¹⁾ Crijevo za dovod vode spojite na slavinu s navojem 3/4".

15. BRIGA ZA OKOLIŠ

Reciklirajte materijale koji na sebi imaju oznaku . Ambalažu za recikliranje odložite u prikladne spremnike. Pomozite

u zaštiti okoliša i ljudskog zdravlja te u recikliranju otpada od električnih i elektroničkih uređaja. Uređaje označene

simbolom  ne odlažite zajedno s kućnim otpadom. Proizvod odnesite na lokalno reciklažno mjesto ili kontaktirajte nadležnu službu.

CUPRINS

1. INFORMAȚII PRIVIND SIGURANȚA.....	22
2. INSTRUCȚIUNI PRIVIND SIGURANȚA.....	23
3. DESCRIEREA PRODUSULUI.....	24
4. PANOUL DE COMANDĂ.....	25
5. TABELUL PROGRAMELOR.....	25
6. VALORI DE CONSUM.....	28
7. OPȚIUNI.....	29
8. SETĂRI.....	30
9. ÎNAINTE DE PRIMA UTILIZARE.....	30
10. UTILIZAREA ZILNICĂ.....	30
11. INFORMAȚII ȘI SFATURI.....	33
12. ÎNGRIJIREA ȘI CURĂȚAREA.....	34
13. DEPANARE.....	37
14. DATE TEHNICE.....	39

NE GÂNDIM LA DUMNEAVOASTRĂ

Vă mulțumim pentru că ați achiziționat un aparat Electrolux. Ați ales un produs care include decenii de experiență profesională și de inovație. Ingenios și stilat, a fost conceput special pentru dumneavoastră. Pentru ca atunci când îl utilizați să aveți întotdeauna aceleași rezultate extraordinare.

Bine ați venit la Electrolux.

Vizitați website-ul la:



Aici găsiți sfaturi privind utilizarea, broșuri, informații care vă ajută la rezolvarea unor probleme apărute și informații despre service:

www.electrolux.com



Înregistrați-vă produsul pentru a beneficia de servicii mai bune:

www.registerelectrolux.com



Cumpărați accesorii, consumabile și piese de schimb originale pentru aparatul dvs.:

www.electrolux.com/shop

SERVICIUL DE RELAȚII CU CLIEȚII ȘI SERVICE

Utilizați doar piese de schimb originale.

Atunci când contactați centrul autorizat de service, asigurați-vă că aveți disponibile următoarele informații: Model, PNC, Număr de serie.

Informațiile pot fi găsite pe plăcuța cu datele tehnice.



Avertisment / Atenție-Informații privind siguranța



Informații generale și recomandări



Informații privind mediul înconjurător

Ne rezervăm dreptul asupra efectuării de modificări.

1. ⚠️ INFORMAȚII PRIVIND SIGURANȚA

Înainte de instalarea și de utilizarea aparatului, citiți cu atenție instrucțiunile furnizate. Producătorul nu este responsabil dacă instalarea și utilizarea incorectă a aparatului provoacă vătămări și daune. Păstrați întotdeauna instrucțiunile împreună cu aparatul pentru consultare ulterioară.

1.1 Siguranța copiilor și a persoanelor vulnerabile

- Acest aparat poate fi utilizat de copiii cu vârsta mai mare de 8 ani, de persoanele cu capacități fizice, senzoriale sau mentale reduse sau de persoanele fără cunoștințe sau experiență doar sub supraveghere sau după o scurtă instruire care să le ofere informațiile necesare despre utilizarea sigură a aparatului și să le permită să înțeleagă pericolele la care se expun.
- Nu lăsați copiii să se joace cu aparatul.
- Nu lăsați ambalajul produsului la îndemâna copiilor.
- Nu lăsați detergenții la îndemâna copiilor.
- Nu lăsați copiii și animalele să se apropie de ușa aparatului când aceasta este deschisă.
- Curățarea și întreținerea curentă nu trebuie efectuate de copii nesupravegheați.

1.2 Aspecte generale privind siguranța

- Nu modificați specificațiile acestui aparat.
- Respectați volumul maxim de încărcare de 6 kg (consultați capitolul "Tabelul de programe").
- Presiunea de funcționare a apei (minimă și maximă) trebuie să fie între 0,5 bar (0,05 MPa) și 8 bar (0,8 MPa).
- Fantele de aerisire din bază (dacă este cazul) nu trebuie să fie blocate de covoare.
- Aparatul va fi conectat la rețeaua de apă folosind noile furtunuri furnizate. Furtunurile vechi nu trebuie reutilizate.

- În cazul în care cablul de alimentare este deteriorat, trebuie înlocuit de producător, de centrul autorizat de service al acestuia sau de persoane cu o calificare similară pentru a se evita orice pericol.
- Înainte de a efectua operațiile de întreținere, dezactivați aparatul și scoateți ștecherul din priză.
- Nu folosiți apă pulverizată și abur pentru curățarea aparatului.
- Curățați aparatul cu o lavetă moale, umedă. Utilizați numai detergenți neutri. Nu folosiți produse abrazive, bureți abrazivi, solvenți sau obiecte metalice.

2. INSTRUCȚIUNI PRIVIND SIGURANȚA

2.1 Instalarea

- Scoateți toate materialele folosite la ambalare și buloanele de transport.
- Păstrați buloanele de transport. Când mutați din nou aparatul trebuie să blocați tamburul.
- Procedați cu atenție sporită atunci când mutați aparatul deoarece acesta este greu. Purtați întotdeauna mănuși de protecție.
- Dacă aparatul este deteriorat, nu îl instalați sau utilizați.
- Respectați instrucțiunile de instalare furnizate împreună cu aparatul.
- Nu instalați sau utilizați aparatul în locuri în care temperatura este sub 0°C sau direct expus intemperiilor.
- Aparatul se va instala doar pe o podea dreaptă, stabilă, rezistentă la căldură și curată.
- Nu instalați aparatul în locuri care nu permit deschiderea completă a ușii acestuia.
- Asigurați circulația aerului între aparat și podea.
- Pentru a obține spațiul necesar între aparat și mochetă reglați picioarele acestuia.
- Utilizați întotdeauna o priză cu protecție (împământare) contra electrocutării, montată corect.
- Verificați dacă informațiile de natură electrică, specificate pe plăcuța cu datele tehnice, corespund cu cele ale sursei de tensiune. Dacă nu corespund, contactați un electrician.
- Nu folosiți prize multiple și cabluri prelungitoare.
- Procedați cu atenție pentru a nu deteriora ștecherul și cablul de alimentare electrică. Dacă este necesară înlocuirea cablului de alimentare, acesta trebuie înlocuit numai de către centrul autorizat de service.
- Introduceți ștecherul în priză numai după încheierea procedurii de instalare. Asigurați accesul la priză după instalare.
- Nu atingeți cablul de alimentare sau ștecherul cu mâinile ude.
- Nu trageți de cablul de alimentare pentru a scoate din priză aparatul. Trageți întotdeauna de ștecher.
- Doar pentru Regatul Unit și Irlanda: Aparatul are un ștecher pentru 13 amperi. Dacă este necesară schimbarea siguranței din ștecher, folosiți o siguranță tip ASTA (BS 1362) de 13 amperi.
- Acest aparat este conform cu Directivele C.E.E.

2.2 Conexiunea electrică

- Aparatul trebuie legat la o priză cu împământare.

2.3 Racordarea la apă

- Procedați cu atenție pentru a nu deteriora furtunurile de apă.
- Înainte de a conecta aparatul la țevi noi sau la țevi care nu au mai fost folosite de mult, lăsați apa să curgă până când este curată.
- La prima utilizare a aparatului, asigurați-vă că nu există nicio pierdere de apă.

2.4 Utilizarea



AVERTIZARE!

Pericol de rănire, electrocutare, incendiu, arsuri sau de deteriorare a aparatului.

- Utilizați acest aparat doar într-un mediu casnic.
- Respectați instrucțiunile de siguranță de pe ambalajul detergentului.
- Produsele inflamabile sau obiectele umezite cu produse inflamabile nu

trebuie introduse în aparat, nici puse adiacent sau deasupra acestuia.

- Nu uitați să îndepărtați toate obiectele metalice din rufe.
- Nu așezați niciun recipient pentru colectarea posibilelor scurgeri de apă de sub aparat. Contactați centrul de service autorizat pentru a afla ce accesorii pot fi utilizate.

2.5 Gestionarea deșeurilor după încheierea ciclului de viață al aparatului



AVERTIZARE!

Pericol de vătămare sau sufocare.

- Deconectați aparatul de la sursa de alimentare electrică.
- Tăiați cablul electric și îndepărtați-l.
- Scoateți dispozitivul de blocare a ușii pentru a preveni închiderea copiilor sau a animalelor de companie în aparat.

3. DESCRIEREA PRODUSULUI

3.1 Prezentarea aparatului

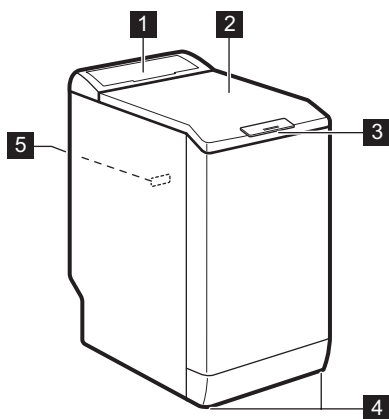

- 1 Panou de comandă
- 2 Capac
- 3 Mâner pentru capac
- 4 Picioare pentru echilibrarea aparatului
- 5 Plăcuță cu date tehnice

4. PANOUL DE COMANDĂ



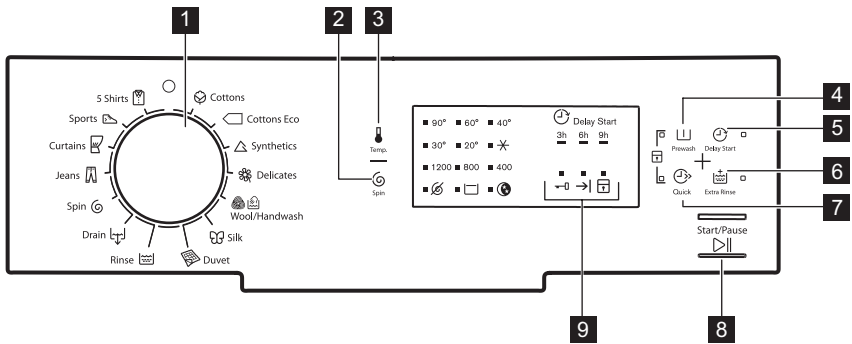







4.1 Descrierea panoului de comandă



- 1** Buton selectare program
- 2** Tastă pentru Reducerea vitezei de centrifugare (Centrifugare)
- 3** Tastă pentru Temperatură (Temperatura)
- 4** Tastă pentru Prespălare (Prespălare)
- 5** Tastă pentru Pornirea cu întârziere (Pornire cu întârziere)
- 6** Tastă pentru Clătire suplimentară (Clătire suplimentară)
- 7** Tastă rapidă (Rapid)
- 8** Tastă pentru Start/Pauză (Start / Pauză)
- 9** Indicatoare de stare a programului:
 Indicator pentru Ușă blocată
 Indicator de terminare a ciclului
 Indicator Blocare acces copii

5. TABELUL PROGRAMELOR

Program Interval pentru temperatură	Încărcătură maximă Viteză max- imă de centri- fugare	Descrierea programului (Tip de încărcătură și de murdărie)
Bumbac 90° - Rece	6 kg 1200 rpm	Bumbac alb și colorat. Nivel mediu și redus de murdărie.
Bumbac Eco ¹⁾ 60° - 40°	6 kg 1200 rpm	Bumbac alb și bumbac colorat cu culori rezistente. Nivel mediu de murdărie. Consumul de energie scade și durata programului de spălare este extinsă.
Sintetice 60° - Rece	2,5 kg 1200 rpm	Articole sintetice sau articole cu țesături mixte. Nivel mediu de murdărie.

Program Interval pentru temperatură	Încărcătură maximă Viteză max- imă de centri- fugare	Descrierea programului (Tip de încărcătură și de murdărie)
 Delicate 40° - Rece	2,5 kg 1200 rpm	Țesături delicate precum cele din acril, vis- coză, poliester. Nivel mediu de murdărie.
  Lână / Spălare man- uală 40° - Rece	1 kg 1200 rpm	Țesături din lână care pot fi spălate în mașină, pot fi spălate manual sau țesături delicate cu simbolul de îngrijire «spălare manuală». ²⁾
 Mătase 30°	1 kg 800 rpm	Program special pentru articole din mătase și sintetice mixte.
 Pilotă 60° - 30°	2 kg 800 rpm	Program special pentru o pătură sintetică, pi- lotă, cuvertură etc.
 Clătire	6 kg 1200 rpm	Pentru clătirea și centrifugarea rufelor. Toate țesăturile.
 Evacuare	6 kg	Pentru a evacua apa din tambur. Toate țesătu- rile.
 Centrifugare	6 kg 1200 rpm	Pentru a centrifuga rufe și pentru a evacua apa din tambur. Toate țesăturile.
 Blugi 60° - Rece	3 kg 1200 rpm	Articole din denim și jersey. De asemenea, pentru articole în culori închise.
 Perdele 40° - Rece	2 kg 800 rpm	Program special pentru perdele. Faza de prespălare este activată automat. ³⁾
 Articole sportive 30°	2,5 kg 800 rpm	Articole sintetice și delicate. Articole cu nivel redus de murdărie sau articole care trebuie reîm- prospătate.

Program Interval pentru temperatură	Încărcătură maximă Viteză max- imă de centri- fugare	Descrierea programului (Tip de încărcătură și de murdărie)
 5 cămăși 30°	1,5 kg 800 rpm	Articole din țesături sintetice și mixte. Articole cu nivel redus de murdărie și articole care trebuie reîmprospătate. Pentru 5 - 6 cămăși.

1) **Programe standard pentru valorile de consum din eticheta energetică.** Conform reglementării 1061/2010, aceste programe sunt «programul standard la 60°C pentru bumbac» și, respectiv, «programul standard la 40°C pentru bumbac». Acestea sunt cele mai eficiente programe în ceea ce privește consumul combinat de curent și de apă pentru spălătul rufelor din bumbac cu grad normal de murdărie.























Temperatura apei în faza de spălare poate diferi de temperatura specificată pentru programul selectat.

2) Pe durata acestui ciclu tamburul se rotește încet pentru a asigura o spălare delicată. Puteți avea impresia că tamburul nu se rotește sau nu se rotește corect. Considerați acest lucru o funcționare normală a aparatului.

3) Nu utilizați niciun detergent la faza de prespălare pentru a clăti doar cu apă.

Compatibilitatea opțiunilor programelor

Program								
	■	■	■	■	■	■	■	■
	■	■	■		■	■	■	■
	■	■	■	■	■	■	■	■
	■	■	■	■	■	■	■	■
	■	■	■	■		■		
	■	■				■		
	■					■		
	■	■	■			■		■
	■	■	■			■	■	■
	■					■		
	■	■	■		■	■	■	■
	■	■	■			■	■	■
	■	■				■		

Program								
	■	■				■		

1) Când setați opțiunea Rapid, vă recomandăm să reduceți cantitatea de rufe. Este posibilă păstrarea încărcăturii complete, dar rezultatele spălării pot fi nesatisfăcătoare. Încărcătura recomandată: bumbac: 3 kg, sintetice și delicate: 1,5 kg.

6. VALORI DE CONSUM



Datele din acest tabel sunt aproximative. Factori care pot conduce la modificarea datelor: cantitatea și tipul de rufe, apa și temperatura mediului ambiant.

Programe	Încărcătură (kg)	Consum de energie (kWh)	Consum de apă (litri)	Durata aproximativă a programului (minute)	Grad de umezeală remanentă (%) ¹⁾
Bumbac 60°C	6	1,50	65	200	53
Bumbac 40°C	6	0,85	62	190	53
Sintetice 40°C	2,5	0,50	46	105	35
Delicate 40°C	2,5	0,55	46	90	35
Lână / Spălare manuală 30°C	1	0,36	50	65	30
Programe standard pentru bumbac					
Standard 60°C pentru bumbac	6	0,87	49	200	53
Standard 60°C pentru bumbac	3	0,69	41	150	53
Standard 40°C pentru bumbac	3	0,59	41	138	53

1) La finalul fazei de centrifugare.

Modul Oprit (W)	Modul Inactiv (W)
0,48	0,48

Informațiile oferite în tabelul de mai sus sunt în conformitate cu reglementarea Comisiei UE 1015/2010 de implementare a directivei 2009/125/CE.

7. OPȚIUNI

7.1 Temperatura

Setați această opțiune pentru a modifica temperatura implicită.

Indicator  = apă rece.

Indicatorul pentru temperatura setată se aprinde.

7.2 Centrifugare

Cu această opțiune puteți schimba viteza de centrifugare implicită.

Indicatorul pentru viteza setată se aprinde.

Opțiuni suplimentare pentru centrifugare:

Fără centrifugare

- Setați această opțiune pentru a dezactiva toate fazele de centrifugare. Este disponibilă doar faza de evacuare.
- Indicatorul aferent se aprinde.
- Setați această opțiune pentru țesăturile foarte delicate.
- Faza de clătire utilizează mai multă apă pentru anumite programe de spălare.

Clătire oprită

- Setați această opțiune pentru a preveni șifonarea rufelor.
- Indicatorul aferent se aprinde.
- La terminarea programului rămâne apă în tambur.
- Tamburul se rotește în mod regulat pentru a preveni șifonarea rufelor.
- Capacul rămâne blocat. Trebuie să evacuați apa pentru a debloca capacul.

 Pentru a evacua apa, consultați „La terminarea programului”.

Program nocturn

- Setați această opțiune pentru a anula toate fazele de centrifugare și pentru a efectua o spălare silențioasă.

- Faza de clătire utilizează mai multă apă pentru anumite programe de spălare.
- Indicatorul aferent se aprinde.
- Programul de spălare se oprește cu apă în tambur. Tamburul se rotește în mod regulat pentru a preveni șifonarea rufelor.
- Capacul rămâne blocat. Trebuie să evacuați apa pentru a debloca capacul.

 Pentru a evacua apa, consultați „La terminarea programului”.

7.3 Prespălare

Cu această opțiune puteți adăuga o fază de prespălare la un program de spălare.

Utilizați această opțiune pentru articole foarte murdare.

Când setați această opțiune durata programului va crește.

Indicatorul aferent se aprinde.

7.4 Pornire cu întârziere

Cu această opțiune puteți întârzia pornirea unui program cu 9, 6 sau 3 ore.

Indicatorul opțiunii și indicatorul valorii setate sunt aprinși.

7.5 Clătire suplimentară

Cu această opțiune puteți adăuga câteva clătiri la un program de spălare.

Utilizați această opțiune pentru persoanele alergice la detergenți și în zone unde apa are o duritate redusă.

Indicatorul aferent se aprinde.

7.6 Rapid

Cu această opțiune puteți reduce durata programului.



Utilizați această opțiune pentru articole cu nivel redus de murdărie sau pentru articole care trebuie reîmprospătate.

Indicatorul aferent se aprinde.



8. SETĂRI

8.1 Blocare acces copii

Cu această opțiune puteți împiedica copiii să se joace la panoul de comenzi.

- Pentru a **activa/dezactiva** această opțiune, apăsați simultan  și  până când indicatorul  se **aprinde/se stinge**.



Puteți activa această opțiune:

- După apăsarea : opțiunile și butonul de selectare a programului sunt blocate.
- Înainte de a apăsa : aparatul nu poate fi pornit.

8.2 Semnalele acustice

Sunt emise semnale acustice atunci când:

- Programul s-a încheiat.
- Aparatul este defect.

Pentru **dezactivarea/activarea** semnalelor acustice, apăsați simultan butoanele  și  timp de 6 secunde.



Dacă dezactivați semnalele acustice, acestea continuă să funcționeze când aparatul are o defecțiune.

9. ÎNAINTE DE PRIMA UTILIZARE

1. Puneți o cantitate redusă de detergent în compartimentul pentru faza de spălare.
2. Selectați și porniți un program pentru articole din bumbac, la cea mai înaltă temperatură, fără rufe.

Astfel este eliminată eventuala murdărie acumulată pe cuvă și tambur.

10. UTILIZAREA ZILNICĂ



AVERTIZARE!

Consultați capitolele privind siguranța.

10.1 Încărcarea rufelor în aparat

1. Deschideți capacul aparatului.
 2. Apăsați butonul **A**.
- Tamburul se deschide automat.
3. Introduceți rufe în tambur, câte un articol pe rând.
 4. Scuturați rufe înainte să le introduceți în aparat.

Asigurați-vă că nu introduceți prea multe rufe în tambur.

5. Închideți tamburul și capacul.

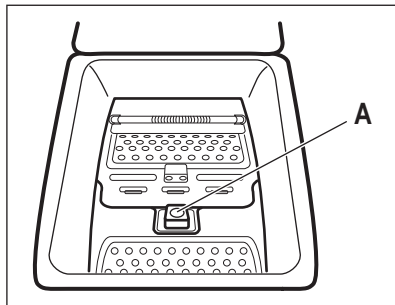

ATENȚIE!



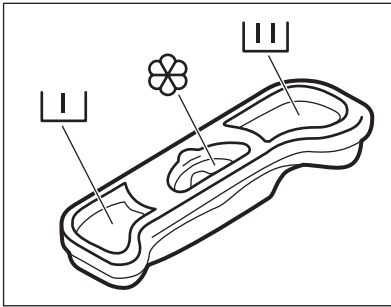

Înainte de a închide capacul, asigurați-vă că faceți acest lucru în mod corect.

10.2 Utilizarea detergentului și a aditivilor

Măsurați cantitatea de detergent și de balsam de rufe.





10.3 Compartimentele pentru detergent

	Compartimentul pentru detergent pentru faza de prespălare.
	Compartimentul pentru detergent pentru faza de spălare.
	Compartiment pentru aditivi lichizi (balsam de rufe, apret). Marcajul  reprezintă nivelul maxim pentru cantitatea de aditiv lichid.



10.4 Setarea unui program

1. Rotiți butonul pentru programe pentru a seta programul:
 - Indicatorul pentru  se aprinde intermitent.
2. Dacă este necesar, modificați temperatura și viteza de centrifugare sau adăugați opțiuni disponibile. Atunci când activați o opțiune, indicatorul opțiunii setate se aprinde.



 Dacă setați ceva incorect, indicatorul  clipește în roșu.



10.5 Pornirea unui program fără întârziere

Apăsați .



- Indicatorul pentru  nu mai clipește și rămâne pornit.
- Programul începe, capacul se blochează, indicatorul  este aprins.
- Pompa de evacuare poate funcționa pentru o scurtă perioadă de timp la începutul ciclului de spălare.

10.6 Pornirea unui program cu ajutorul pornirii cu întârziere

1. Apăsați  pentru a seta întârzierea pe care doriți să o setați. Indicatorul întârzierii setate este aprins. Indicatorul  este pornit.
2. Apăsați :
 - Aparatul începe numărătoarea inversă.
 - Atunci când numărătoarea inversă este încheiată, programul pornește automat.



 Puteți anula sau modifica setarea pentru pornirea cu întârziere înainte de a apăsa .

Pentru a anula pornirea cu întârziere:

- a. Apăsați  pentru a pune aparatul în pauză
- b. Apăsați  până când indicatorul întârzierii setate se stinge. Apăsați din nou  pentru a porni imediat programul.

10.7 Întreruperea unui program și modificarea opțiunilor

Puteți schimba numai unele opțiuni, înainte de a fi activate.

1. Apăsați . Indicatorul se aprinde intermitent.
2. Modificați opțiunile.
3. Apăsați din nou . Programul este reluat.

10.8 Anularea unui program

1. Rotiți butonul de selectare a programelor la poziția  pentru a anula programul și a dezactiva aparatul.
2. Rotiți butonul de selectare a programelor din nou pentru a activa aparatul. Acum puteți selecta un alt program de spălare.



Înainte de a începe noul program, aparatul evacuează apa. Asigurați-vă că mai aveți detergent în compartimentul pentru detergent și completați dacă acesta lipsește.

10.9 Deschiderea capacului



În timpul funcționării unui program sau a pornirii cu întârziere, capacul aparatului este blocat. Indicatorul  este pornit.



ATENȚIE!

Dacă temperatura și nivelul apei din tambur sunt prea mari, nu puteți deschide capacul.





Deschideți capacul în timpul primelor 10 minute ale programului și în timpul funcționării pornirii cu întârziere:

1. Apăsați  pentru pune aparatul în pauză.
2. Așteptați ca indicatorul pentru capac blocat  să se stingă.
3. Puteți deschide capacul.
4. Închideți capacul și apăsați din nou . Programul (sau pornirea cu întârziere) continuă.



Deschideți capacul când este activ un program:

1. Rotiți butonul de selectare a programelor la poziția  pentru a dezactiva aparatul.
2. Așteptați câteva minute și după aceea deschideți capacul aparatului.
3. Închideți capacul și setați din nou programul.



10.10 La terminarea programului

- Aparatul se oprește automat.
- Semnalele acustice funcționează (dacă sunt activate).
- Indicatorul butonului  se stinge.
- Indicatorul pentru capac blocat  se stinge.
- Indicatorul  este pornit.
- Puteți deschide capacul.
- Scoateți rufele din aparat. Lăsați tamburul gol.
- Închideți robinetul de apă.
- Rotiți butonul de selectare a programelor la poziția  pentru a dezactiva aparatul.
- Țineți capacul întredeschis pentru a preveni formarea mucegaiului și a mirosurilor.

Programul de spălare este terminat, dar tamburul mai conține apă:

- Tamburul se rotește în mod regulat pentru a preveni șifonarea rufelor.
- Indicatorul pentru capac blocat  este pornit. Indicatorul  se aprinde intermitent. Capacul rămâne blocat.
- Trebuie să evacuați apa pentru a deschide capacul.

Pentru a evacua apa:

1. Dacă este necesar, reduceți viteza de centrifugare. Dacă ați setat , aparatul face doar evacuarea.
2. Apăsați . Aparatul evacuează apa și centrifughează.
3. Atunci când se termină programul și indicatorul pentru capac blocat  se stinge, puteți deschide capacul.

4. Rotiți butonul de selectare a programelor la poziția  pentru a dezactiva aparatul.



Aparatul evacuează apa și centrifughează automat după 18 ore (cu excepția programului pentru Lână).

10.11 Repaus

Dacă nu dezactivați aparatul, la câteva minute după terminarea programului de

spălare se activează setarea pentru economisirea energiei.

Setarea pentru economisirea energiei reduce consumul de energie când aparatul este în repaus.

- Toate indicatoarele se sting.
- Indicatorul pentru  clipește încet
- Apăsați una dintre opțiuni pentru a dezactiva setarea de economisire a energiei.

11. INFORMAȚII ȘI SFATURI

11.1 Încărcătura de rufe

- Împărțiți rufele în: albe, colorate, sintetice, delicate și lână.
- Respectați instrucțiunile de spălare de pe etichetele rufelor.
- Nu spălați articole albe și colorate împreună.
- Unele articole colorate se pot decolora la prima spălare. Recomandăm ca primele spălări ale acestora să fie făcute separat.
- Închideți nasturii fețelor de pernă, închideți fermoarele, găicile și capsele. Legați curelele.
- Goliți buzunarele și depliați articolele.
- Țesăturile cu mai multe straturi, articolele din lână și cele cu imprimeuri trebuie întoarse pe dos.
- Eliminați petele persistente.
- Articolele foarte murdare trebuie spălate cu un detergent special.
- Atenție la perdele. Scoateți cârligele sau puneți perdelele într-un săculeț de spălare sau într-o față de pernă.
- Nu spălați în aparat rufe fără tivuri sau cu tăieturi. Folosiți o plasă de spălare pentru a spăla articolele mici și/sau delicate (de ex. sutiene fără sârmă, curele, colanți, etc.).
- O încărcătură foarte mică poate provoca probleme de echilibru în timpul fazei de centrifugare. În acest caz, aranjați manual articolele din cuvă și reluați faza de centrifugare.

11.2 Petele persistente

În cazul anumitor pete, apa și detergentul nu sunt suficiente.

Recomandăm eliminarea acestor pete înainte de introducerea articolelor în aparat.

Sunt disponibile substanțe speciale pentru îndepărtarea petelor. Folosiți substanța specială pentru îndepărtarea petelor, corespunzătoare tipului de pată și țesăturii.

11.3 Detergenți și aditivi

- Utilizați numai detergenți și aditivi produși special pentru utilizarea într-o mașină de spălat rufe:
 - detergenți praf pentru toate tipurile de țesături,
 - detergenți praf pentru țesături delicate (max. 40°C) și lână,
 - detergenți lichizi, de preferat pentru programe de spălare la temperatură joasă (max. 60°C) pentru toate tipurile de țesături sau speciali, numai pentru lână.
- Nu amestecați tipuri diferite de detergenți.
- Pentru a ajuta mediul înconjurător, nu utilizați o cantitate mai mare de detergent decât cea corectă.
- Respectați instrucțiunile de pe ambalajul acestor produse.
- Folosiți produsele corespunzătoare tipului și culorii materialului, temperaturii programului și gradului de murdărie.
- Dacă aparatul pe care-l aveți nu este prevăzut cu dozator pentru detergent lichid cu clapetă, adăugați detergentii lichizi cu bila de dozare (furnizată de producătorul detergentului).

11.4 Recomandări ecologice

- Pentru a spăla rufe cu un nivel mediu de murdărie folosiți un program fără prespălare.
- Porniți întotdeauna un program de spălare cu o cantitate maximă de rufe.
- Dacă este necesar, când setați un program cu temperatură redusă, utilizați o substanță de scos petele.
- Pentru utilizarea cantității optime de detergent, verificați duritatea apei din locuință

11.5 Duritatea apei

Dacă apa din zona în care vă aflați are o duritate ridicată sau medie, recomandăm

utilizarea unui dedurizator de apă pentru mașini de spălat. În zonele în care apa are o duritate redusă nu este necesară utilizarea unui dedurizator.

Pentru a afla duritatea apei din zona în care vă aflați, adresați-vă furnizorului de apă local.

Folosiți o cantitate corectă pentru dedurizatorul apei. Respectați instrucțiunile de pe ambalajul produsului.

12. ÎNGRIJIREA ȘI CURĂȚAREA



AVERTIZARE!

Consultați capitolele privind siguranța.

12.1 Curățarea exterioară

Curățați aparatul numai cu săpun și apă caldă. Uscați complet toate suprafețele.



ATENȚIE!

Nu folosiți alcool, solvenți sau produse chimice.

12.2 Îndepărtarea calcarului

Dacă apa din zona în care vă aflați are o duritate ridicată sau medie, recomandăm utilizarea unui dedurizator de apă pentru mașini de spălat.

Verificați regulat tamburul pentru a preveni depunerile de calcar și particulele de rugină.

Pentru eliminarea petelor de rugină utilizați doar produse speciale dedicate mașinilor de spălat. Efectuați această procedură separat față de spălarea rufelor.



Respectați întotdeauna instrucțiunile de pe ambalajul produsului.

12.3 Spălarea de întreținere

Este posibil ca în cazul programelor cu temperatură redusă anumiți detergenți să rămână în tambur. Efectuați regulat o spălare de întreținere. Pentru aceasta:

- Scoateți rufe din tambur.
- Setați programul pentru bumbac cu cea mai ridicată temperatură și o cantitate redusă de detergent.

12.4 Curățarea dozatorului pentru detergent

1.

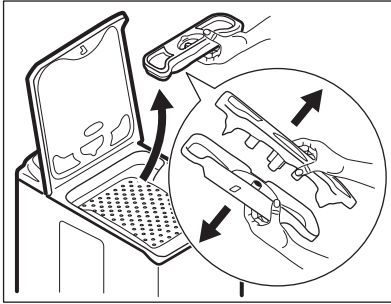

2.

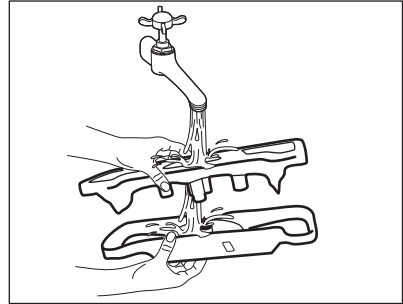

3.

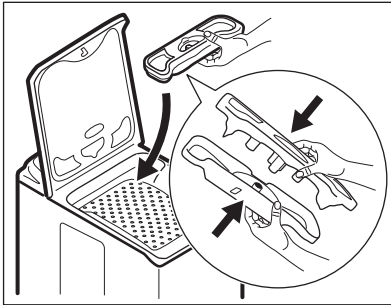

12.5 Curățarea filtrului de evacuare



AVERTIZARE!

Nu curățați filtrul de evacuare dacă apa din aparat este fierbinte.

1.

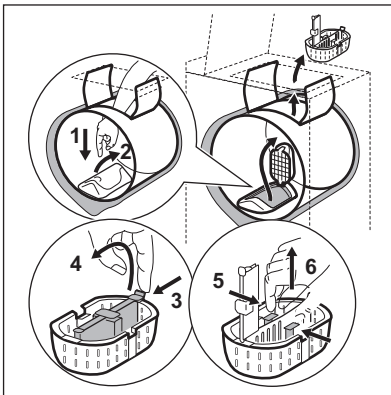

2.

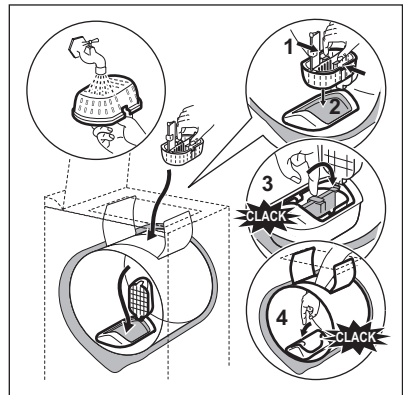

12.6 Curățarea furtunului de alimentare cu apă și a filtrului robinetului

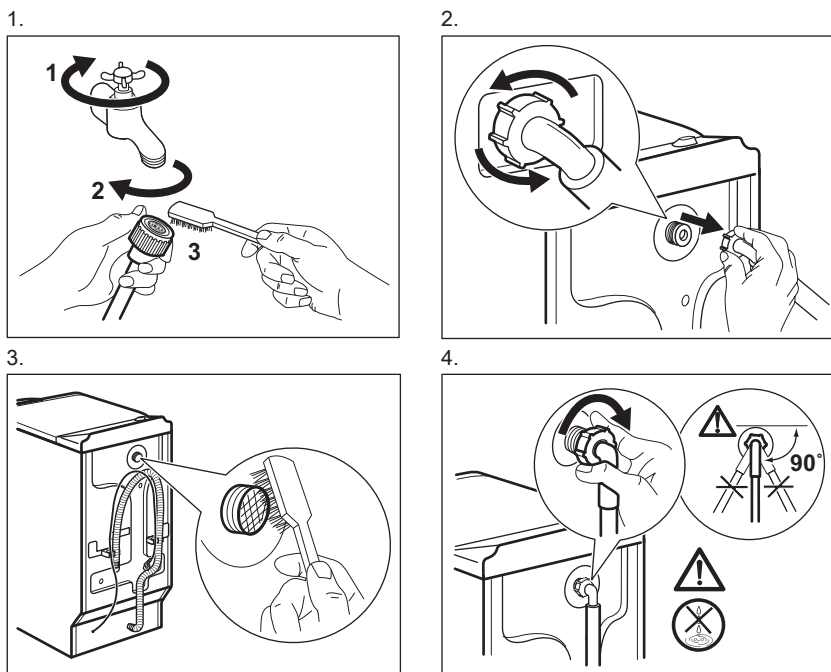

12.7 Măsurile de precauție împotriva înghețului

Dacă aparatul este instalat într-o zonă unde temperatura poate coborî sub 0°C, eliminați apa rămasă în furtunul de alimentare și din pompa de evacuare.



Realizați această procedură și atunci când efectuați evacuarea de urgență.

1. Închideți robinetul de apă și deconectați furtunul de alimentare cu apă.
2. Deconectați furtunul de evacuare de la chiuvetă sau sifon.
3. Puneți capetele furtunului de evacuare și de alimentare într-un recipient. Lăsați apa să se scurgă din furtunuri.

4. Setati programul de Evacuare și lăsați-l să funcționeze până la terminarea ciclului.
5. Pentru a deconecta aparatul de la rețeaua electrică, mai întâi rotiți selectorul de programe în poziția stop.
6. Deconectați aparatul.



AVERTIZARE!

Înainte de a reutiliza aparatul, verificați dacă temperatura este peste 0°C. Producătorul nu este responsabil de daunele provocate de temperaturi reduse.

13. DEPANARE



AVERTIZARE!



Consultați capitolele privind siguranța.

13.1 Introducere

Aparatul nu pornește sau se oprește în timpul funcționării.

Mai întâi încercați să găsiți o soluție la problemă (consultați tabelul). Dacă acțiunea nu dă rezultate, adresați-vă centrului de service autorizat.

La unele probleme, sunt emise semnale acustice. Indicatorul **roșu**  clipește și unul dintre indicatoare se aprinde pentru a afișa un cod de alarmă:

-  - Aparatul nu se alimentează corect cu apă.
-  - Aparatul nu evacuează apa.
-  - Capacul aparatului este deschis sau nu este închis corect. Verificați capacul!
- Indicatorul butonului Start / Pauză clipește în culoarea roșie de 11 ori și 1 dată (sau de 2 sau de 3 ori) în culoarea galbenă: sursa de alimentare nu este stabilă. Așteptați stabilizarea sursei de alimentare și aparatul va porni automat.



AVERTIZARE!

Dezactivați aparatul înainte de a realiza verificările.

13.2 Defecte posibile

Problemă	Soluție posibilă
Programul nu pornește.	Verificați dacă ștecherul este introdus în priză.
	Verificați dacă capacul aparatului este închis.
	Verificați dacă există o siguranță arsă în tabloul de siguranțe.
	Verificați dacă Start / Pauză a fost apăsat.
	Dacă este setată pornirea cu întârziere, anulați setarea sau așteptați terminarea numărătorii inverse.
	Dezactivați funcția Blocare acces copii dacă este pornită.
Aparatul nu se alimentează corect cu apă.	Verificați dacă robinetul de apă este deschis.
	Verificați dacă presiunea de la rețeaua de alimentare cu apă nu este prea mică. Pentru această informație, contactați compania locală de furnizare a apei.
	Verificați dacă robinetul de apă este înfundat.
	Verificați dacă filtrul furtunului de alimentare și filtrul suprapei nu sunt înfundate. Consultați capitolul „Îngrijirea și curățarea”.
	Verificați dacă furtunul de alimentare este răsucit sau îndoit.
	Verificați dacă racordul furtunului de alimentare cu apă este realizat corect.

Problemă	Soluție posibilă
Aparatul nu se umple cu apă și o evacuează imediat.	Verificați dacă furtunul de evacuare este în poziția corectă. Furtunul poate fi poziționat prea jos.
Aparatul nu evacuează apa.	Verificați dacă scurgerea chiuvetei este înfundată. Verificați dacă furtunul de evacuare este răsucit sau îndoit.
	Verificați dacă filtrul de evacuare este înfundat. Dacă este necesar, curățați filtrul. Consultați capitolul „Îngrijirea și curățarea”.
	Verificați dacă racordul furtunului de evacuare este realizat corect.
	Setați un program de evacuare dacă ați setat un program fără faza de evacuare.
	Setați un program de evacuare dacă ați setat o opțiune care se termină cu apă în cuvă.
Faza de centrifugare nu funcționează sau ciclul de spălare durează mai mult decât este normal.	Setați programul de centrifugare. Verificați dacă filtrul de evacuare este înfundat. Dacă este necesar, curățați filtrul. Consultați capitolul „Îngrijirea și curățarea”.
	Aranjați manual articolele din cuvă și reluați faza de centrifugare. Această problemă poate fi cauzată de lipsa echilibrării.
Pe jos este apă.	Verificați dacă racordurile furtunurilor de apă sunt etanșe și nu există nicio pierdere de apă. Verificați dacă furtunul de evacuare a apei prezintă deteriorări.
	Utilizați un tip adecvat de detergent și în cantitatea corectă.
Nu puteți deschide capacul aparatului.	Verificați dacă programul de spălare s-a terminat. Setați un program de evacuare sau de centrifugare dacă există apă în tambur.
Aparatul face un zgomot neobișnuit.	Verificați dacă aparatul a fost adus la nivel. Consultați capitolul „Instalarea”. Îndepărtați toate materialele folosite la ambalare și / sau buloanele folosite la transport. Consultați capitolul „Instalarea”.

Problemă	Soluție posibilă
	Adăugați mai multe rufe în tambur. Încărcătura poate fi prea mică.
Rezultatele la spălare nu sunt satisfăcătoare.	Măriți cantitatea de detergent sau folosiți un alt detergent.
	Folosiți produse speciale pentru a îndepărta petele persistente înainte de a spăla rufe.
	Verificați dacă ați selectat temperatura corectă.
	Reduceți încărcătura de rufe.
Nu puteți seta o opțiune.	Verificați dacă ați apăsat doar butoanele dorite.

După verificare, activați aparatul. Programul continuă din punctul în care a fost întrerupt. Dacă problema apare din nou, contactați centrul de service autorizat.

14. DATE TEHNICE

Dimensiuni	Lățime / Înălțime / Adâncime / Adâncime totală	400 mm/ 890 mm/ 600 mm/ 600 mm
Conexiunea la rețeaua electrică	Tensiune Putere totală Siguranță fuzibilă Frecvență	230 V 2200 W 10 A 50 Hz
Nivel de protecție împotriva pătrunderii particulelor solide și a umidității asigurat de capacul de protecție, cu excepția cazului în care echipamentul de joasă tensiune nu este deloc protejat împotriva umidității		IPX4
Presiunea de alimentare cu apă	Minimă Maximă	0,5 bar (0,05 MPa) 8 bar (0,8 MPa)
Alimentarea cu apă ¹⁾		Apă rece
Încărcătură maximă	Bumbac	6 kg
Clasa de eficiență energetică		A++
Viteza de centrifugare	Maximă	1200 rpm

¹⁾ Racordați furtunul de alimentare cu apă la un robinet cu filet 3/4.

15. PROTEJAREA MEDIULUI ÎNCONJURĂTOR

Reciclați materialele marcate cu simbolul . Pentru a recicla ambalajele, acestea trebuie puse în containerele corespunzătoare. Ajutați la protejarea mediului și a sănătății umane și la

reciclarea deșeurilor din aparatele electrice și electrocasnice. Nu aruncați aparatele marcate cu acest simbol  împreună cu deșeurile menajere. Returnați produsul la centrul local de

reciclare sau contactați administrația
orașului dvs.

www.electrolux.com/shop



192974930-A-112014

